

Montageanleitung

Zulufteinrichtung Serie MLL-ZE 25 und MLL-ZE 36

1. Allgemeine Produktbeschreibung

Die Zulufteinrichtung MLL-ZE 25 (#96000) bzw. MLL-ZE 36 (#97000) wird als Außenluft-Nachströmöffnung in einem Mauerwerk verwendet. Sie besteht im wesentlichen aus dem Einbaukasten, einem Verschlusselement (Frontblende mit Volumenstromregulierung inkl. Filter -Filterklasse G3-), sowie einem 3-teiligen Schalldämpfer inkl. Fliegengitter (Ausführung: MLL-SD/3). Die Luftdurchströmung ist passiv durch Unterdruck (Funktionsweise: Zuluft).

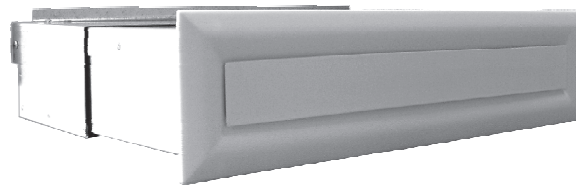

1.1 Allgemeine Hinweise

Diese Anleitung beschreibt die Montage in einem Mauerwerk oder einer bauartähnlichen Einrichtung. Die Funktion ist nur dann gewährleistet, wenn eine widerstandsfreie Luftanbindung zwischen Außenluft und der Zulufteinrichtung selber sichergestellt wird.

- Montagearbeiten können nur von Personen durchgeführt werden, die entsprechende Erfahrung im Umgang mit den benötigten Werkzeugen haben und eine fachliche Eignung besitzen.
- Ein direkter Kontakt von z.B. Mörtel/Beton und Einbaukasten ist zu vermeiden (z.B. Einsatz Kunststoffolie). Die Verwendung von bauseitigen Befestigungsmöglichkeiten/ -schrauben sind zu prüfen. Die Funktion darf hierdurch nicht eingeschränkt werden.

1.2 Lagerung und Entsorgung

- Bei längerer Lagerung ist die Zulufteinrichtung gegen Korrosion in Form einer trockenen, feuchte- und staubdichten Originalverpackung zu schützen. Der Lagerort muss frostsicher sein. Große Temperaturschwankungen sind zu vermeiden.
- Das Produkt enthält Bauteile aus wiederverwendbarem Kunststoff bzw. Metall.

1.3 Reinigung und Wartung

- Hinweise und Intervalle zur Reinigung/Wartung siehe separater Pflege- und Wartungsanleitung.
- Verwenden Sie keine aggressiven oder lösungsmittelhaltigen Reinigungsmittel zur Reinigung.
- Die Reinigung mittels einem Hochdruckreiniger/Dampfstrahlgerät ist nicht zulässig.



2. Zubehör und Ersatzteile

Beschreibung	Art.-Nr.:
Filter MLL/V3 (G3), Filtergröße: 326x50x12 mm	96903
Filter MLL-Z-Line/V3 (F7), Filtergröße: 326x50x40 mm	96904
Schalldämpfer MLL-SD/4 (Erhöhung Schalldämmung)	96304
Schalldämpfer MLL-SD/5 (Erhöhung Schalldämmung)	96305
Wetterschutzgitter MLL-ZW9016 (Farbe weiß -RAL9016)	96700
Kastenverlängerung MLL-ZV120 (L=120 mm)	96600



(Schalldämpfer Serie MLL-SD/X)

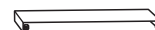

(Kastenverlängerung)



(Wetterschutzgitter)

3. Produktabmaße/Technische Daten

Verschlusselement MLL-VE3

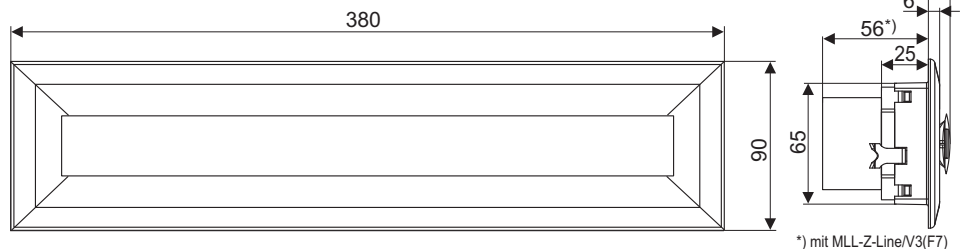

Widerstands-Kennlinie Zulufteinrichtung MLL-ZE/R3

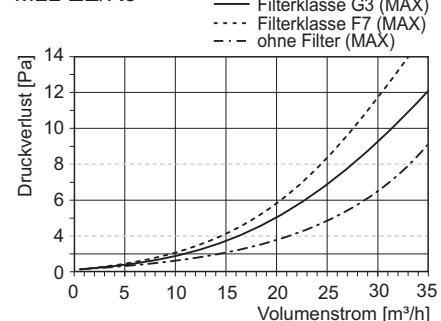

Einbaukasten Serie MLL-EK/25 bzw. /36

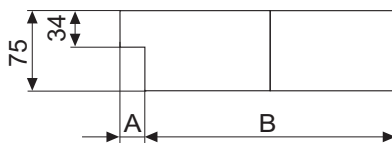
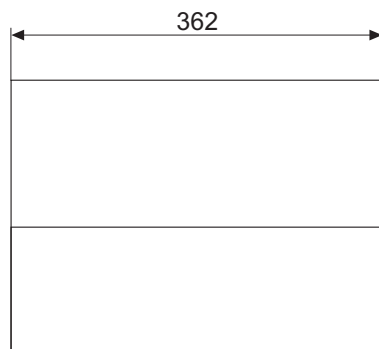

Abmaße in mm:	A	B
MLL-ZE 25	10	240-350
MLL-ZE 36	120	

Schalldämpfer MLL-SD/3, #96300 (Montageort: im Einbaukasten eingeschoben)

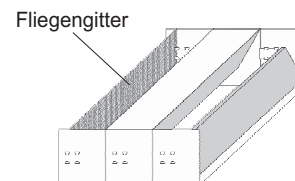

Die Zulufteinrichtung bzw. Einzelteile hiervon, ist/sind nicht dafür bestimmt, durch Personen (einschließlich Kinder) mit eingeschränkten physischen, sensorischen od. geistigen Fähigkeiten oder mangels Erfahrung und/oder mangels Wissen benutzt zu werden, es sei denn, sie werden durch eine zuständige Person beaufsichtigt oder erhalten eine Einweisung, wie die Einrichtung zu benutzen ist. Kinder sollten beaufsichtigt werden, um sicherzustellen, dass sie nicht mit den Einzelteilen der Einrichtung spielen.

5. Allgemeine Montagehinweise

Bei der Auswahl des Einbauortes im Mauerwerk ist darauf zu achten, dass die Zulufteinrichtung nicht durch Vorhänge oder Schränke abgedeckt wird. Für eine bessere Zuluftaufwärmung empfehlen wir die Anordnung oberhalb des Heizkörpers.

Die Mindest-Wandstärke ist abhängig vom Typ (MLL-ZE25 oder -36) und Ausführung des eingesetzten Schalldämpfers (siehe Tabelle).

Tabelle Wandstärken für Einbaukasten Serie MLL-EK

Typ	Schalldämpfer	Ausführung	Wandstärke
MLL-EK/25	MLL-SD/3	3-teilig	min. 250 mm
MLL-EK/25	MLL-SD/4	4-teilig	min. 280 mm
MLL-EK/25	MLL-SD/5	5-teilig	min. 340 mm
MLL-EK/36	MLL-SD/3	3-teilig	min. 360 mm
MLL-EK/36	MLL-SD/4	4-teilig	min. 390 mm
MLL-EK/36	MLL-SD/5	5-teilig	min. 450 mm

5.1 Montageort auswählen

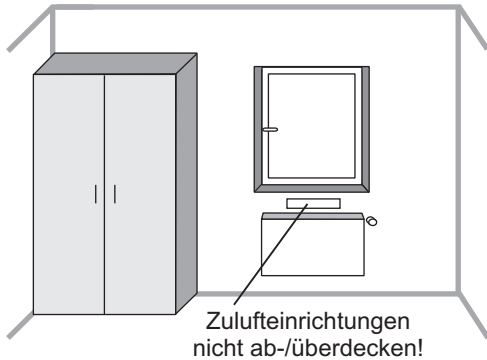

Montagebeispiele

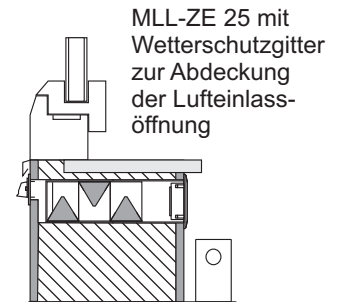
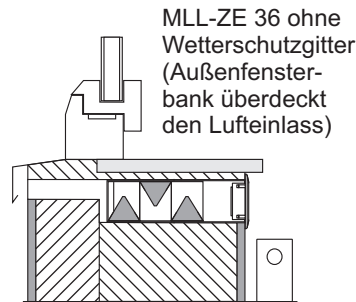

5.2 Einbaukasten montieren

Der Einbaukasten besteht aus einer 2-teiligen Einbauhülse. Die Hülsen sind ineinander verschiebbar und werden an die Mauerwerksstärke so angepasst, dass die Hülsenenden innen- und außenwandbündig unter Berücksichtigung von z.B. Innen-/Außenputz oder einem Wärmedämmverbundsystem (WDVS) abschließen.

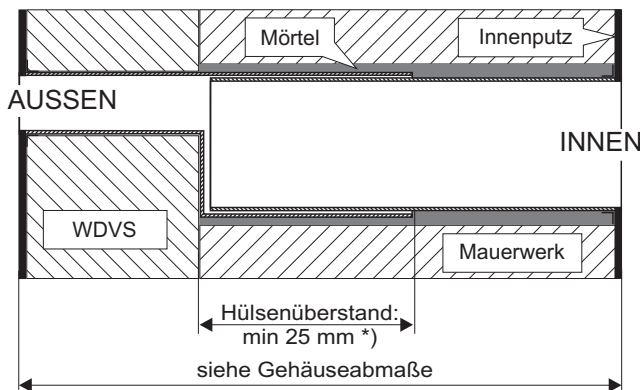

Die Einbauhülsen sind waagrecht und ohne eine Deformierung oder Verkantung in das Mauerwerk zu montieren. Ein direkter Kontakt von z.B. Mörtel/Beton und Einbauhülsen ist zu vermeiden (z.B. Einsatz Kunststoffolie).

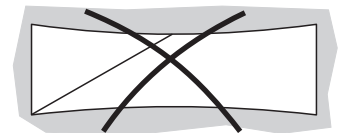
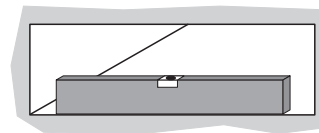

*) Empfehlenswert ist eine Fixierung der Einbauhülsen z.B. mittels Verwendung einer umlaufenden Verklebung (z.B. Gewebband) auf der Hülsenaußenseite.

5.3 Montage Schalldämpfer und Gehäuserahmen

Vor dem Einsetzen des Schalldämpfers (Serie MLL-SD/X) das Fliegengitter bezüglich einer Deformierung prüfen und ggf. die Lage und Form korrigieren. Schalldämpfer bis zum Anschlag von der Rauminnenseite in den Einbaukasten einschieben. Die Frontblende des Verschlusselementes vom Gehäuserahmen entfernen und wandbündig in den Einbaukasten einsetzen. Rahmen ausrichten und mittels den beidseitigen Schrauben und Befestigungsklammern an der Innenseite der Einbauhülse festklemmen.

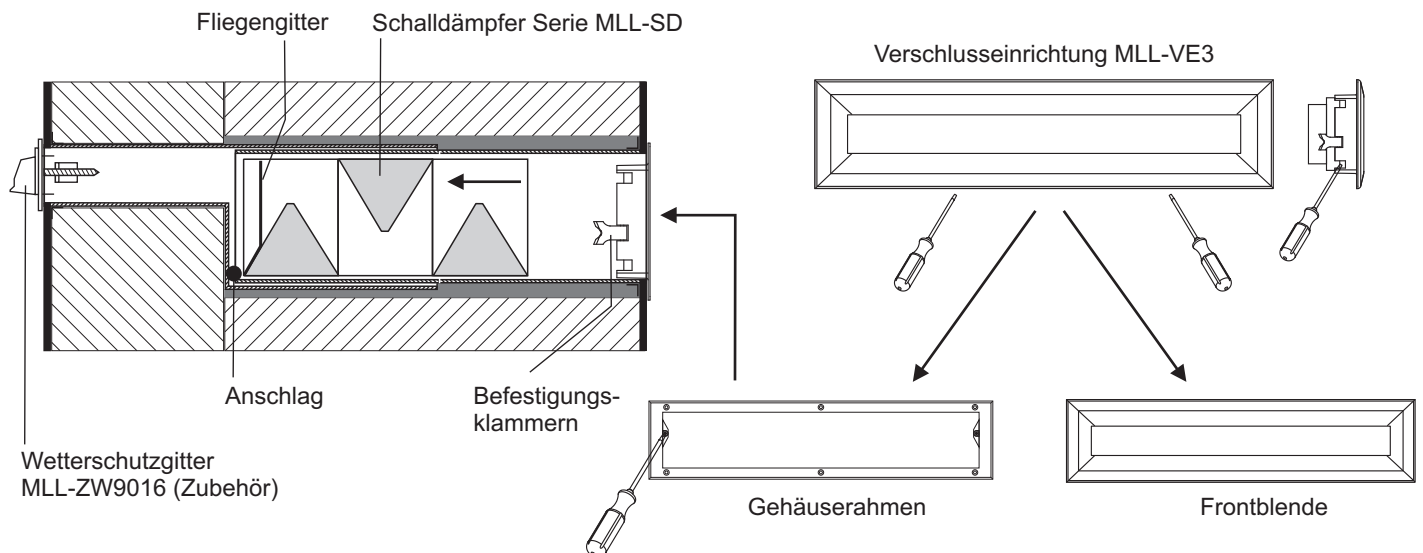

5.3 Montage Frontblende (Verschlusselement)

Sitz und Zustand des Filters in der Frontblende prüfen oder ggf. gegen einen Filter mit höherer Filterklasse (Filter MLL-Z-Line/V3 (F7); Zubehör) austauschen.

Frontblende mit eingesetztem Filter in Gehäuserahmen einsetzen bis die 4 seitlichen Haken im Gehäuserahmen einrasten.

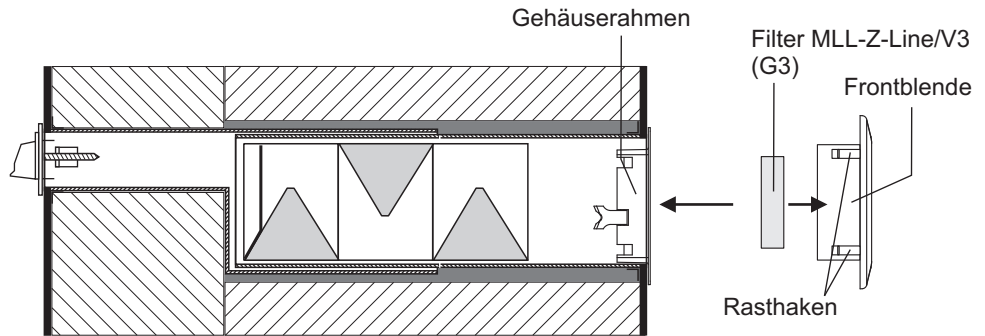

6. Regelmöglichkeit der Zuluftreinrichtung

6.1 Luftmenge/Einströmrichtung ändern

Die Luftmenge (Stufe: MIN-MED-MAX) kann mittels der Rastvorrichtung des Regulierelementes eingestellt werden.

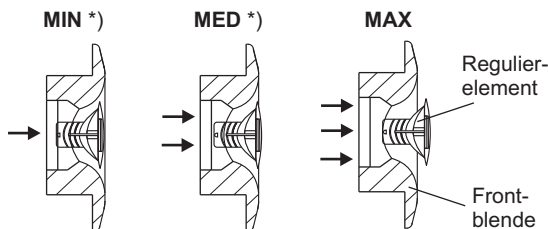

*) Abstandhalter entfernt

Durch Schwenken des Regulierelementes in der Frontblende wird die Richtung der einströmenden Luft vorgegeben.

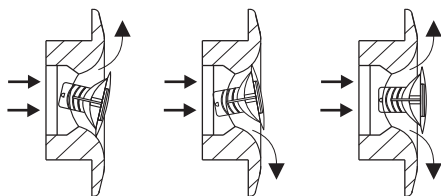

6.2 Zuluftreinrichtung verschließen

Im Bedarfsfall (z.B. im Falle einer Kontaminierung der Außenluft) kann die Zuluftreinrichtung mit dem Regulierelement verschlossen werden. Die zwei Abstandhalter am Regulierelement sind in diesem Fall mechanisch zu entfernen.

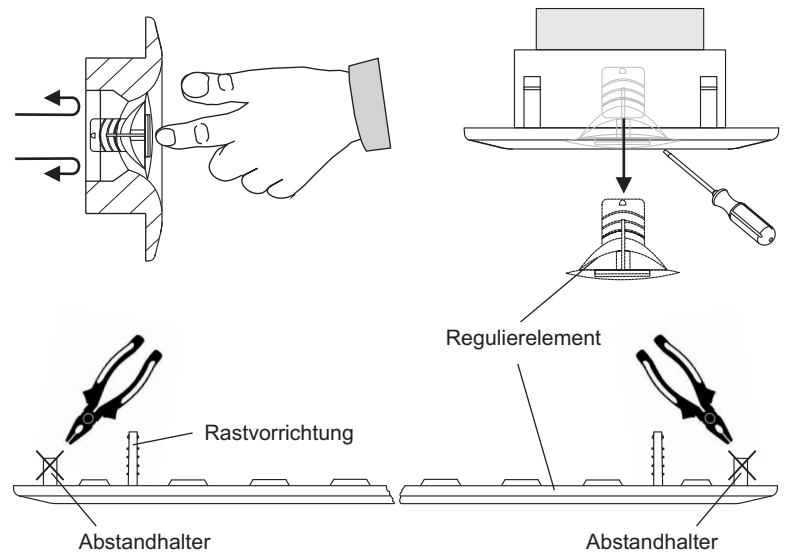

7. Montage Wetterschutzgitter (Zubehör)

Das Wetterschutzgitter (Farbe weiß; ähnlich RAL 9016) besteht aus einer Blende und dem Abdeckgitter. Es wird von der Außenseite an den Befestigungswinkel der Einbauhülse angeschraubt.

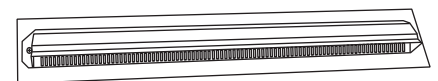

7.1 Blende montieren

Blende mit Schrauben 3,9x38 mm (3,9x70 mm) an den Befestigungswinkeln der Einbauhülse anschrauben. Empfehlenswert ist es, eine Abdichtung z.B. mit Silikon zwischen Außenwand und der Blende des Wetterschutzgitters an den Seiten und im oberen Bereich anzubringen.

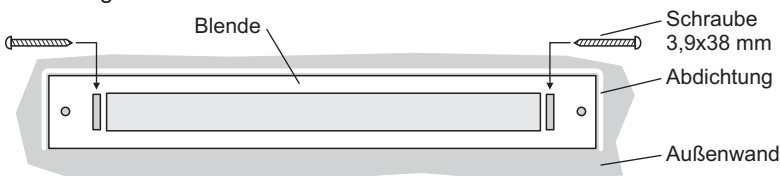

7.2 Abdeckgitter montieren

Abdeckgitter (Wetterschutzgitter) mit Schrauben 2,9x13 mm an der Blende anschrauben.

